

FLEISCHMANN 4228

10 4228

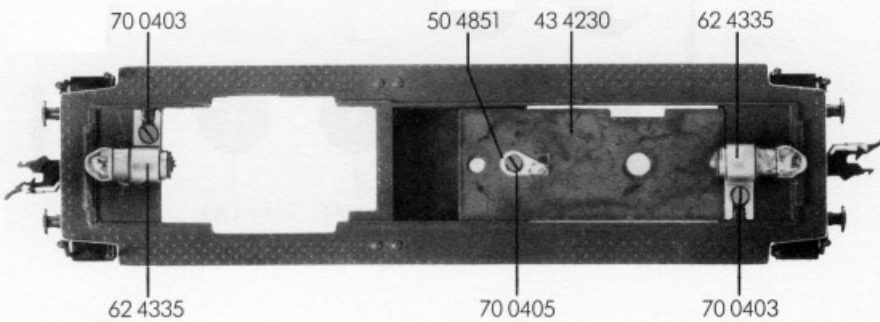
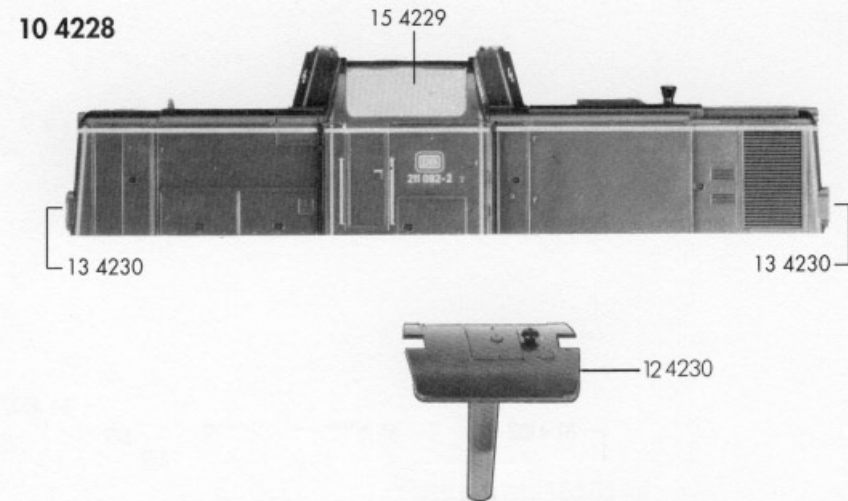

- 10 4228 Lokgehäuse ohne Dach
- 11 4228 Lokrahmen
- 12 4230 Dach
- 13 4230 Flutlichtleiter
- 14 4230 Bühnengeländer
- 15 4229 Fenster (Satz)
- 16 4230 Beschwerung
- 16 4231 Beschwerung

- 30 4231 Laufdrehgestellblock ohne Rahmen
- 31 0230 Drehgestellrahmen

- 40 4231 Motordrehgestellblock mit Motor, ohne Rahmen
- 41 0230 Drehgestellrahmen
- 43 4230 Deckplatte

- 50 4851 Lötöse

- 61 4005 Stromabnehmer isoliert
- 61 4012 Stromabnehmer
- 61 4934 Massefeder
- 62 4335 Lampenhalter
- 64 4011 Diode

- 70 0403 Schraube für Lampenhalter und Stromabnehmer
- 70 0405 Schraube für Deckplatte
- 70 1405 Schraube für Motordrehgestellblock
- 71 3516 Schraube für Gehäuse und Dach
- 73 0014 Ansatzschraube für Laufdrehgestellblock
- 75 4002 Schraubpuffer

- 6517 Profi-Zapfenkupplung
- 6521 GFN-Zapfenkupplung
- 6524 Austausch-Kupplung
- 6530 Glühlampe

11 4228

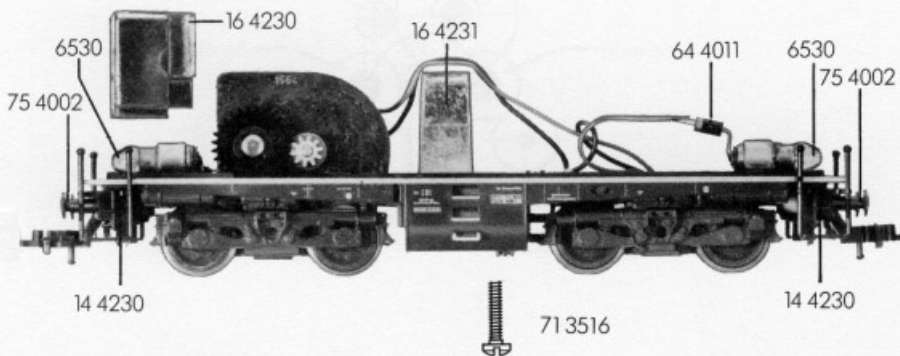

40 4231

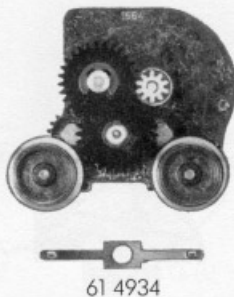

30 4231

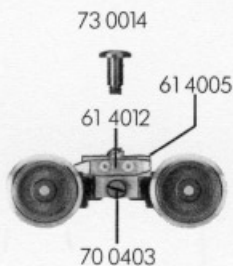

41 0230



31 0230



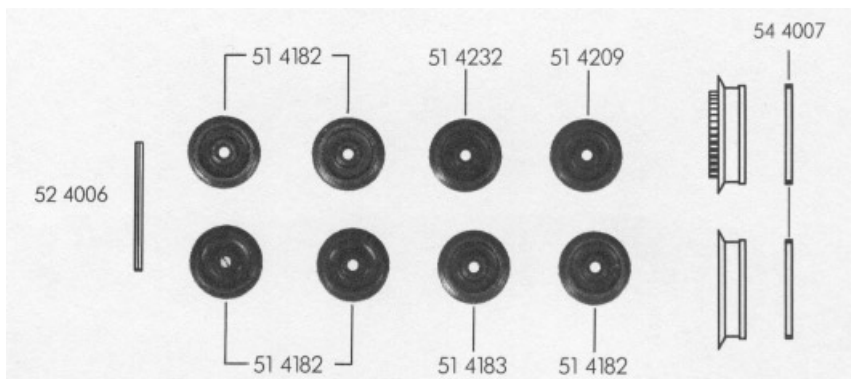

- 50 4231 Motor
- 50 4603 Anker m. Schwungmasse
- 50 4713 Lagerschild
- 50 4801 Kohlenrohrkappe
- 51 4182 Lokrad o. Z. o. N. isoliert
- 51 4183 Lokrad o. Z. m. N. isoliert
- 51 4209 Lokrad m. Z. m. N.
- 51 4232 Lokrad m. Z. o. N.
- 52 4006 Achse
- 54 4007 Haftreifen

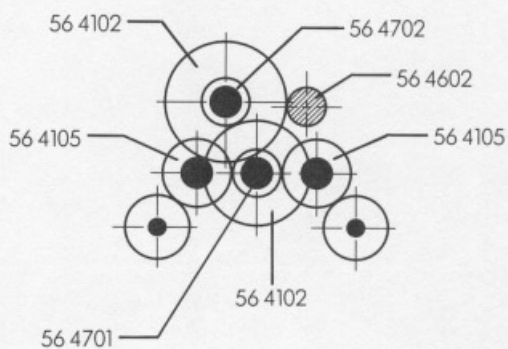

		Außen-Ø	Zähnezahl	Zähnezahl
56 4102	Zahnrad	15	28	13
56 4105	Zahnrad	10	18	
56 4602	Ritzel	6	10	
56 4701	Sicherungsring klein			
56 4702	Sicherungsring groß			
56 4747	Distanzscheibe für Anker (Kollektorseite)			

- 61 4935 Motorstromabnehmer
- 64 4101 Drossel
- 64 4201 Kondensator
- 64 4401 Kontaktpilzgarnitur

70 0313 Schraube für Motor

6519 Kohle und Feder

