

**40 4232**

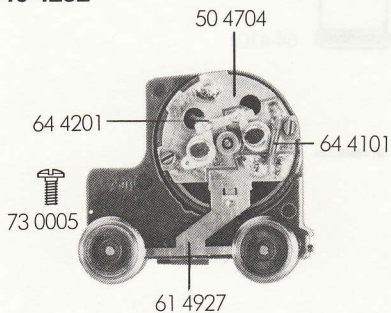

**30 4232**

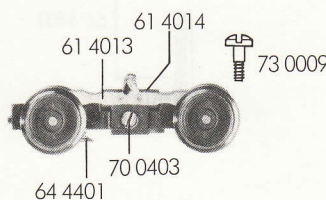

**31 4232**

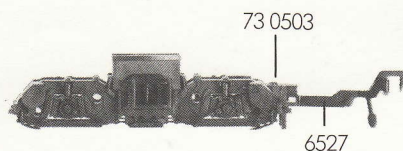

- 10 4232 Lokgehäuse kpl.
- 11 4232 Lokrahmen kpl.
- 12 4232 Führerstand m. Lokführer
- 13 4232 Flutlichtleiter – Satz
- 14 4232 Fenster – Satz
- 15 4232 Kraftstoffbehälter
- 16 4232 Beschwerung
- 19 4232 Kleinteile – Satz

- 30 4232 Laufdrehgestell kpl.
- 31 4232 Drehgestellrahmen kpl.

- 40 4232 Motordrehgestell kpl.

- 50 4704 Lagerschild

- 61 4013 Stromabnehmer isoliert
- 61 4014 Stromabnehmer
- 61 4927 Motorstromabnehmer
- 64 4000 Selenplättchen
- 64 4009 Ventilzelle
- 64 4101 Drossel
- 64 4201 Kondensator
- 64 4401 Kontaktpilzgarnitur
- 65 4011 Schaltplatte, hellgraues Isolierplättchen
- 65 4012 Schaltplatte, rotbraunes Isolierplättchen

- 70 0403 Schraube für Stromabnehmer
- 70 0404 Schraube für Schaltplatte

- 71 3506 Schraube für Beschwerung
- 71 3509 Schraube für Gehäuse
- 73 0005 Ansatzschraube für 31 4232 (Motorgestell)
- 73 0009 Ansatzschraube für 31 4232 (Laufgestell)
- 73 0503 Splint
- 75 4006 Puffer

- 6527 Kupplung
- 6535 Glühlampe

# 4232 FLEISCHMANN

- 50 4232 Motor kpl.
- 50 4801 Kohlenrohrkappe
- 51 4182 Lokrad ohne Zahnrad, isoliert
- 51 4183 Lokrad ohne Zahnrad, m. Nut, isoliert
- 51 4209 Lokrad mit Zahnrad, m. Nut, isoliert
- 52 4006 Achse
- 54 4007 Haftreifen

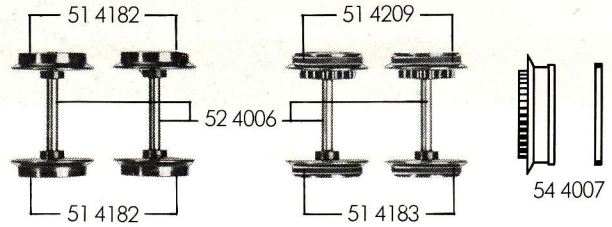

|         |                | Außen-Ø | Zähnezahl | Zähnezahl |
|---------|----------------|---------|-----------|-----------|
| 56 4101 | Zahnrad        | 19      | 36        | 13        |
| 56 4102 | Zahnrad        | 15      | 28        | 13        |
| 56 4125 | Zahnrad        | 12      | 22        |           |
| 56 4603 | Ritzel         | 7       | 12        |           |
| 56 4701 | Sicherungsring |         |           |           |
| 56 4702 | Sicherungsring |         |           |           |

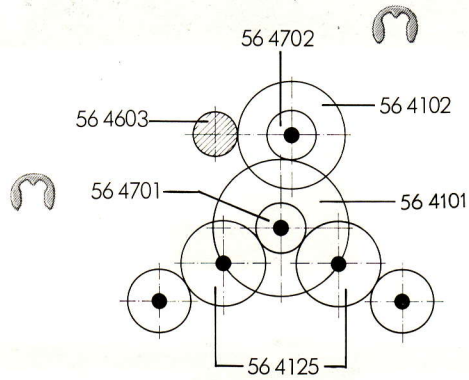

- 64 4401 Kontaktpilzgarnitur
- 70 0313 Schraube für Motor
- 6519 Kohle und Feder

**50 4232**

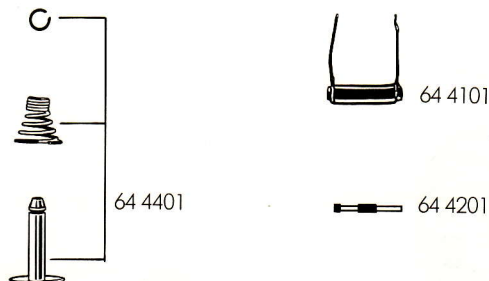
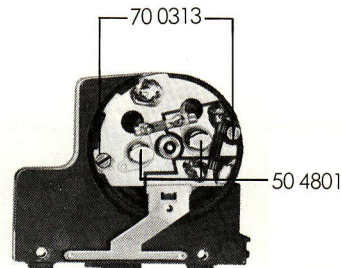

# 4232 FLEISCHMANN