

- 10 4233 Lokgehäuse kpl.
- 11 4233 Lokrahmen m. Steckteilen
- 12 4232 Führerstand m. Lokführer
- 13 4232 Flutlichtleiter (Satz)
- 14 4232 Fenster (Satz)
- 15 4933 Kraftstoffbehälter
- 16 4232 Beschwerung
- 19 4820 Abgashutzen
- 19 4933 Kleinteile (Satz)

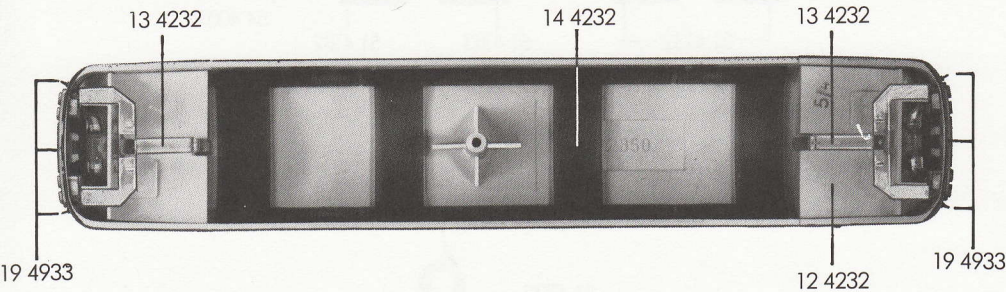

- 30 4232 Laufdrehgestell kpl. ohne 31 4237
- 38 4001 Kupplungsadapter
- 40 4232 Motordrehgestell kpl. ohne 41 4933
- 41 4933 Drehgestellrahmen m. 38 4001

16 4232

- 61 4013 Stromabnehmer isol. f. 30 4232
- 61 4014 Stromabnehmer f. 30 4232
- 61 4927 Motorstromabnehmer
- 61 4931 Massekontaktfeder f. 40 4232
- 64 4000 Selenplättchen
- 64 4009 Ventilzelle kpl.
- 64 4101 Drossel
- 64 4201 Kondensator
- 65 4011 Schaltplatte kpl. (hellgraue Isolierpl.)
- 65 4012 Schaltplatte kpl. (rotbraune Isolierpl.)

11 4233

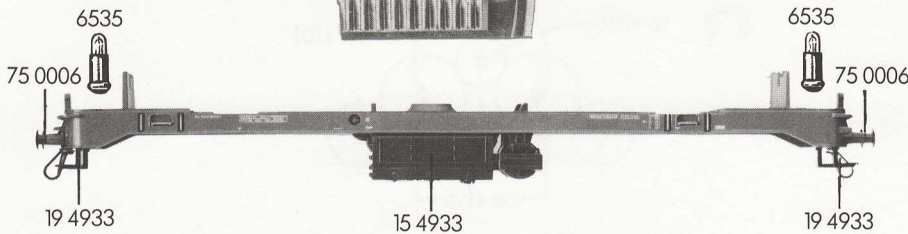

- 70 0403 Schraube f. Stromabnehmer
- 70 0404 Schraube f. 65 4011 + 65 4012
- 71 3506 Schraube f. 16 4232
- 71 3509 Schraube f. 10 4233
- 73 0005 Linsenschraube f. 41 4933 am Motordrehgestell
- 73 0009 Ansatzschraube f. 41 4933 am Laufdrehgestell
- 73 0525 Splint f. 38 4001
- 75 4006 Steckpuffer
- 76 4007 Richtfeder f. 38 4001

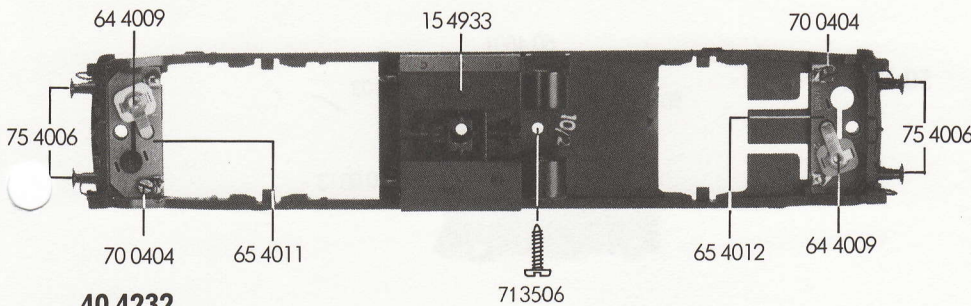

40 4232

30 4232

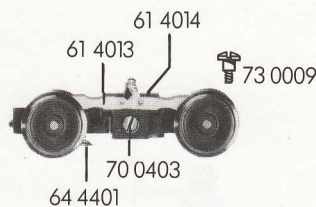
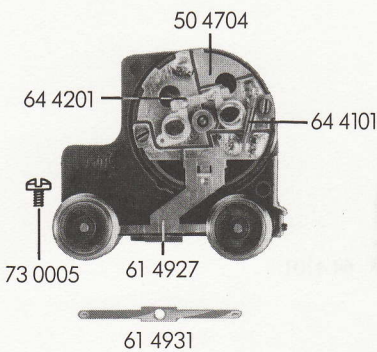

- 6509 GFN-Steckkupplung
- 6511 Steck-Tauschkupplung
- 6515 Profi-Steckkupplung
- 6535 Glühlampe

41 4933

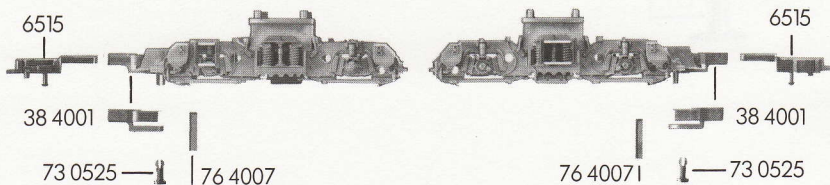

4233 FLEISCHMANN

- 50 4232 Motor kpl.
- 50 4603 Anker mit Schwungmasse
- 50 4704 Lagerschild
- 50 4801 Kohlenrohrkappe
- 51 4182 Lokrad o. Z. o. N. isol.
- 51 4183 Lokrad o. Z. m. N. isol.
- 51 4209 Lokrad m. Z. m. N.
- 51 4232 Lokrad m. Z. o. N.
- 52 4006 Achse
- 54 4007 Haftreifen

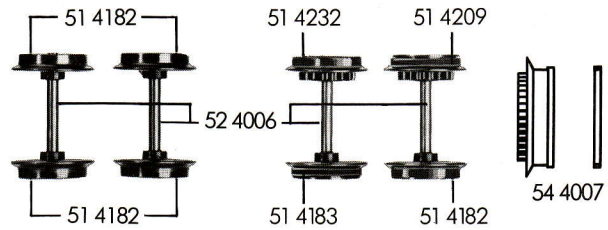

		Außen-Ø	Zähnezahl	Zähnezahl
56 4101	Zahnrad	19	36	13
56 4102	Zahnrad	15	28	13
56 4125	Zahnrad	12	22	
56 4603	Ritzel	6,8	12	
56 4701	Sicherungsring klein			
56 4702	Sicherungsring groß			
56 4742	Distanzscheibe für Anker (Getriebeseite)			
56 4747	Distanzscheibe für Anker (Kollektorseite)			

- 64 4101 Drossel
- 64 4201 Kondensator
- 64 4401 Kontaktpilzgarnitur

- 70 0313 Schraube für 50 4704

- 6519 Kohlen und Federn

50 4232

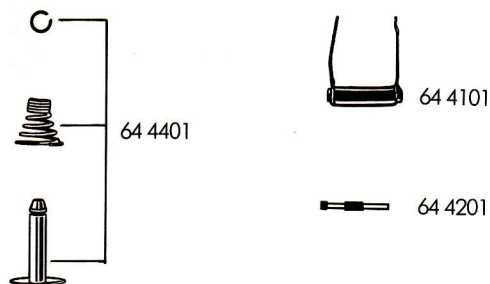
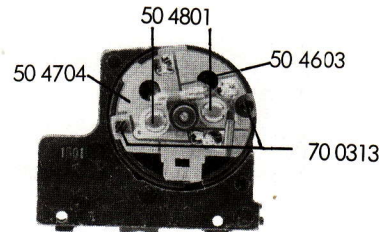
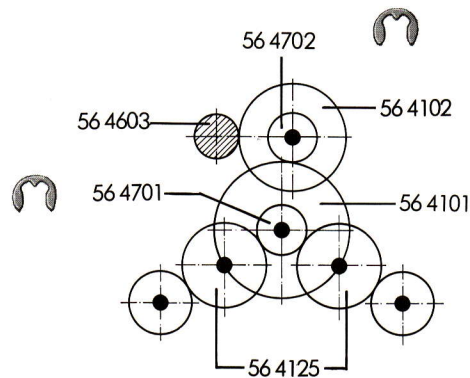

4233 FLEISCHMANN