

# FLEISCHMANN 4337

*blau/beige*

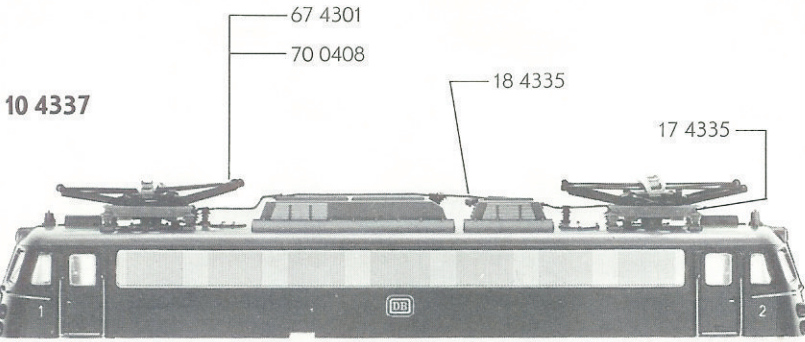

- 10 4337 Lokgehäuse kpl.
- 11 4337 Lokrahmen kpl.
- 16 4335 Hauptbeschwerung
- 17 4335 Haltetraverse für Scherenstromabnehmer
- 18 4335 Ölschalter

*713709* 70-0607 

- 30 4335 Laufdrehgestell kpl., ohne Drehgestellrahmen
- 31 4336 Drehgestellrahmen
- 40 4335 Motordrehgestell mit Motor, Beschwerung, ohne Drehgestellrahmen

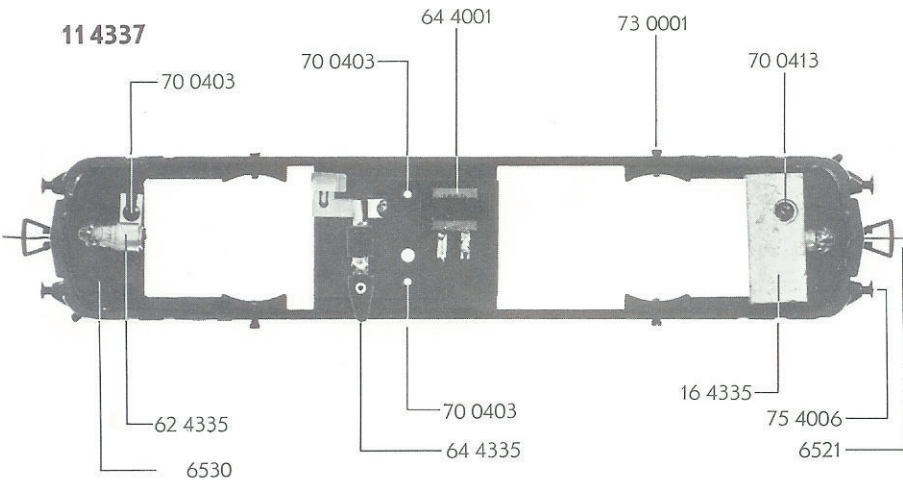

- 61 4005 Stromabnehmer
- 61 4012 Stromabnehmer
- 62 4335 Lampenhalter
- 64 4001 Ventilzelle
- 64 4335 Umschalter für Oberleitung mit Ventilzelle
- 64 4401 Kontaktpilzgarnitur
- 67 4301 Scherenstromabnehmer

- 70 0403 Schraube
- 70 0408 Schraube
- 70 0413 Schraube
- 70 0415 Schraube
- 71 3709* 70-0607 Schraube
- 71 3506 Schraube
- 73 0001 Schraube
- 73 0005 Schraube
- 73 0006 Schraube
- 73 0008 Schraube
- 73 0023 Schraube
- 75 4006 Puffer

*06/2133 - 0101 Haltsprange*

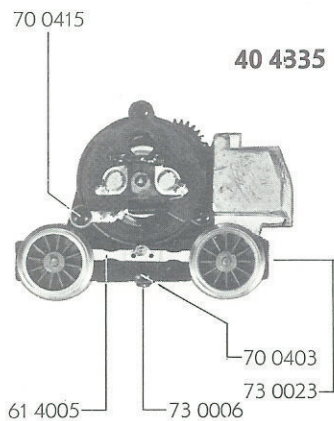
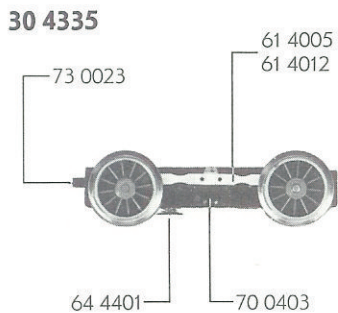

- 6521 Kupplung
- 6530 Glühlampe

71 3506 

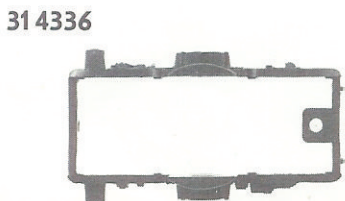

73 0008 

 73 0005

# FLEISCHMANN 4337

(1347 S)

# 4337 FLEISCHMANN

*blau/beige*

- 50 4170 Motor
- 51 4062 Lokrad *514151 0.2. p. N. isol*
- 51 4065 Lokrad *514153 0.8. m. N. +*
- 51 4068 Lokrad *514155 m.8. m. N*
- 51 4072 Lokrad
- 52 4001 Achse
- 54 4002 Haftring

		Außen- $\phi$	Zähnezahl	Zähnezahl
56 4102	Zahnrad	15	28	13
56 4104	Zahnrad	11	20	
56 4108	Zahnrad	17	32	
56 4603	Ritzel	7	12	
56 4701	Sicherungsring			
56 4702	Sicherungsring			

- 64 4101 Drossel
- 64 4201 Kondensator
- 64 4401 Kontaktpilzgarnitur

- 70 0412 Schraube

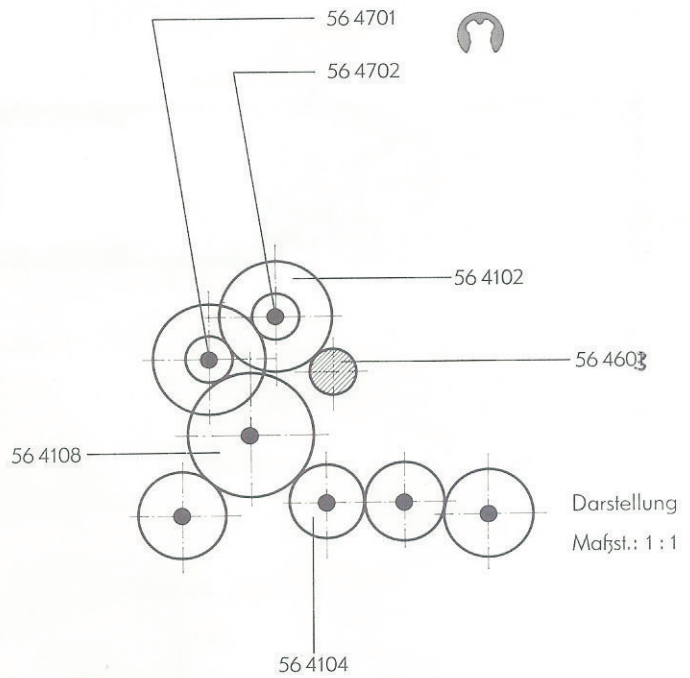
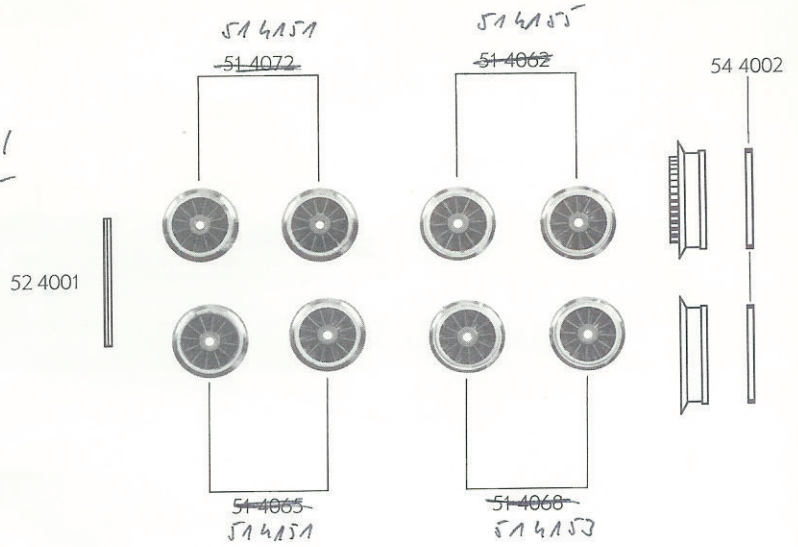

# 4337 FLEISCHMANN

(1347 S)

