

10 4137

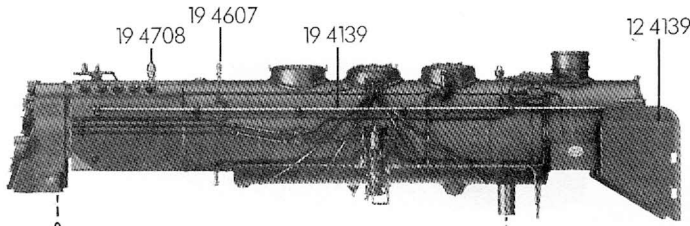

11 4137

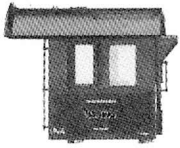

30 4137

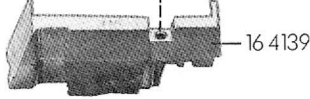

34 4139

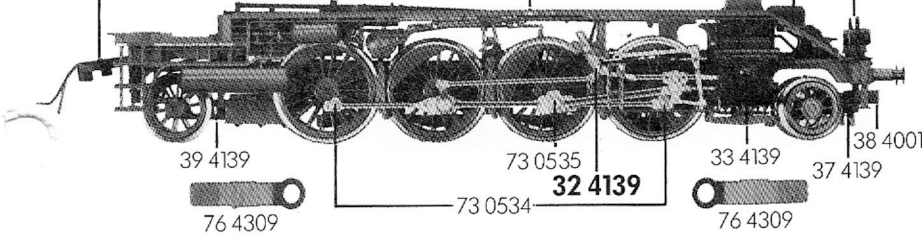

13 4139

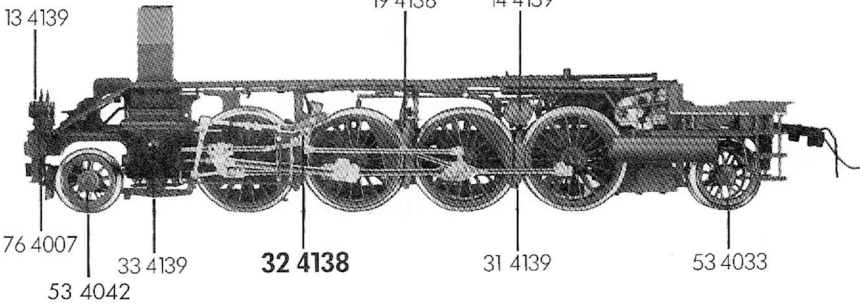

76 4007

53 4042

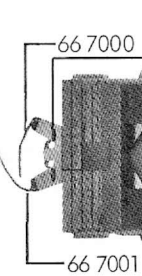

60 4139



51 4279 51 4278 51 4277 51 4279

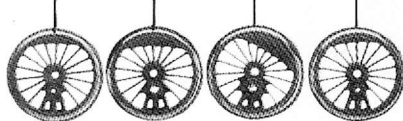

52 4006

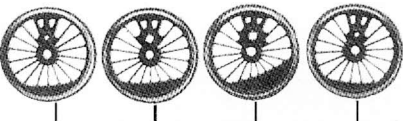

51 4282 51 4281 51 4280 51 4282

31 4139



FLEISCHMANN 4137

- 10 4137 Lokgehäuse kpl., o. Führerhaus
- 11 4137 Führerhaus kpl.
- 12 4139 Windleitbleche li. u. re. (Satz)
- 13 4139 Flutlichtleiter
- 14 4139 Deckplatte oben mit Vorwärmer
- 15 4137 Umlaufblech kpl.
- 16 4139 Beschwerung
- 19 4138 Kleinteile-Satz für Steuerung
- 19 4139 Griffstangen li. u. re. (Satz)
- 19 4607 Pfeife
- 19 4708 Sicherheitsventil
- 19 4811 Reichsbahnlampe
- 19 4815 Bremsschläuche (Satz)

- 30 4137 Lokfahrgestell kpl.
- 31 4139 Abdeckplatte unten und Bremsattrappen
- 32 4138 Steuerung kpl. links
einschl. Kuppelstangen links
- 32 4139 Steuerung kpl. rechts
einschl. Kuppelstangen rechts
- 33 4139 Zylinderkasten li. u. re. (Satz)
- 34 4139 Lok-Tenderkupplung (Satz)
- 35 4139 Kesselstütze
- 36 4139 Kesselunterteil
- 37 4139 Vorlaufgestell kpl.
- 38 4001 Kupplungsadapter für Lok
- 39 4139 Nachlaufgestell kpl.

- 51 4277 Lokrad großes Gegengewicht
- 51 4278 Lokrad mittleres Gegengewicht
- 51 4279 Lokrad kleines Gegengewicht
- 51 4280 Lokrad gr. Gegengewicht isol.
- 51 4281 Lokrad mit. Gegengewicht isol.
- 51 4282 Lokrad kl. Gegengewicht isol.
- 52 4006 Achse
- 53 4033 Radsatz kpl. für Nachlaufgestell
- 53 4042 Radsatz kpl. für Vorlaufgestell

- 60 4139 Stromabnehmereinsatz
- 64 4408 Kontaktpilzgarnitur
- 66 7000 Schaltlitze schwarz
- 66 7001 Schaltlitze braun

- 70 0404 Schraube f. Deckplatte 31 4139
- 70 9405 Schraube für Stromabnehmer, Steuerungen und Deckplatte

- 71 0310 Schraube f. Lok-Beschwerung
- 71 3513 Schraube kurz für Lokgehäuse
- 71 3516 Schraube lang für Lokgehäuse
- 73 0525 Splint für 38 4001
- 73 0534 Gestängebolzen (Metall)
- 73 0535 Gestängebolzen (Kunststoff)
- 75 4006 Steckpuffer (gewölbt)
- 75 4015 Steckpuffer (flach)
- 75 4139 Pufferbohle kpl.
- 76 4007 Richtfeder für Lokkupplung
- 76 4309 Andruckfeder für Vor- und Nachlaufgestell

- 6509 Steck-Kupplung GFN für Lok
- 6511 Steck-Tauschkupplung
- 6515 Profi-Steckkupplung
- 6535 Glühlampe

FLEISCHMANN 4137

4137 FLEISCHMANN

20 4137

- 19 4811 Reichsbahnlampe
- 20 4137 Tendergehäuse kpl.
- 22 4139 Luftkessel
- 23 4139 Flutlichtleiter
- 26 4139 Beschwerung
- 38 4005 Deichsel hinten
- 40 4139 Tenderfahrgestell kpl.
ohne Motor und Schaltplatten
- 41 4139 Tenderbodenrahmen kpl.
- 43 4139 Tenderabdeckplatte hinten
und vorne (Satz)
- 45 4139 Lichtabdeckung
- 50 4139 Motor
- 50 4709 Lagerschild
- 50 4801 Kohlenrohrkappe
- 50 4902 Motorhalter (ohne Kontakte)
- 50 4903 Motorhalter (mit Kontakten)
- 52 4002 Achse für 56 4120
- 53 4028 Radsatz
- 53 4034 Radsatz kpl. m. Z. m. N.
- 54 4007 Haftreifen

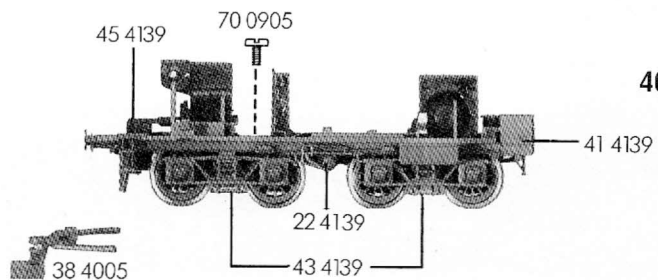
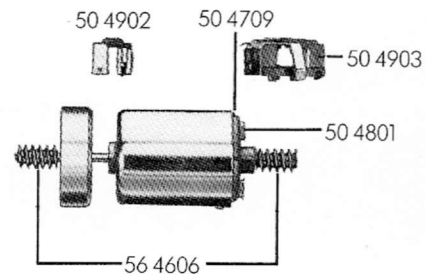
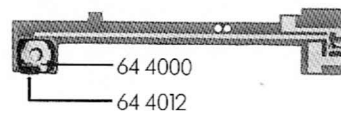
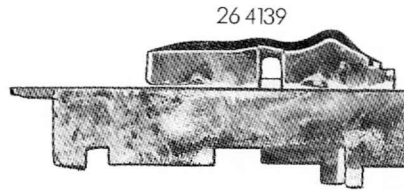
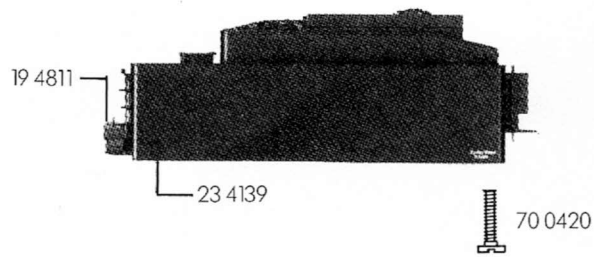

	Außen-Ø	Zähnezahl	Zähnezahl
56 4120 Zahnrad	10	18	
56 4130 Untersetzungsrad	10	18	13
56 4606 Schnecke			
56 4747 Distanzscheibe für Anker (Kollektorseite)			

- 64 4000 Selenplättchen
- 64 4012 Ventilzelle
- 64 4101 Drossel
- 64 4204 Kondensator
- 65 4029 Schaltplatte mit Drossel
- 65 4030 Schaltplatte mit Ventilzelle

- 70 0420 Schraube für Tendergehäuse
- 70 0905 Schraube für Tenderrahmen
- 73 0517 Bolzen für 56 4130
- 75 4006 Steckpuffer (gewölbt)
- 75 4015 Steckpuffer (flach)
- 76 4005 Richtfeder für Tenderkupplung
- 76 4310 Druckfeder für Tenderfahrgestell

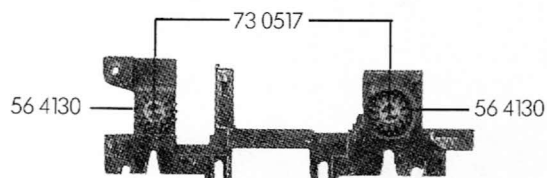

- 6510 Steck-Kupplung für Tender
- 6511 Steck-Tauschkupplung
- 6515 Profi-Steckkupplung
- 6519 Kohle und Feder
- 6535 Glühlampe

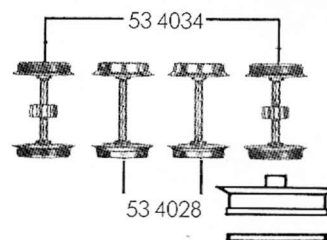

4137 FLEISCHMANN