

FLEISCHMANN 1315

10 1315

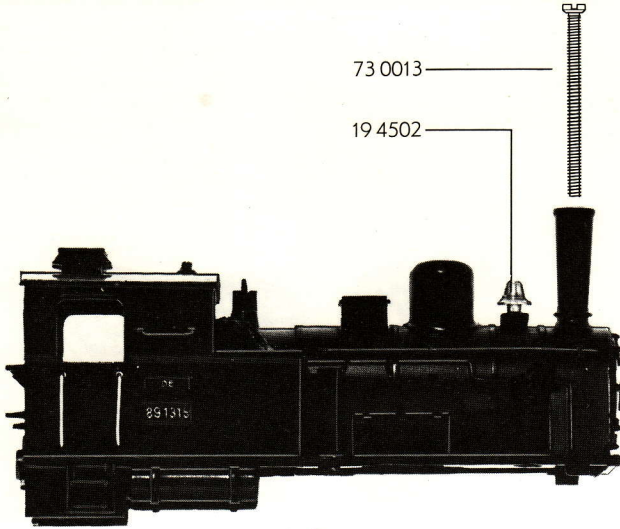

- 10 1315 Gehäuse
- 16 1315 Beschwerung
- 19 4502 Glocke

- 40 1315 Fahrgestell kpl. mit Motor
- 42 1315 Steuerung, einschl. Verbundstangen - Satz
- 43 1315 Zylinderkasten

- 56 4740 Unterlegscheibe
- 56 4742 Unterlegscheibe

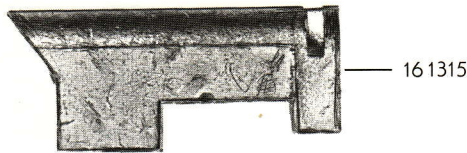

- 61 4005 Stromabnehmer
- 61 4016 Stromabnehmer
- 61 4907 Kontaktfeder
- 62 1315 Beleuchtungsfedern

42 1315

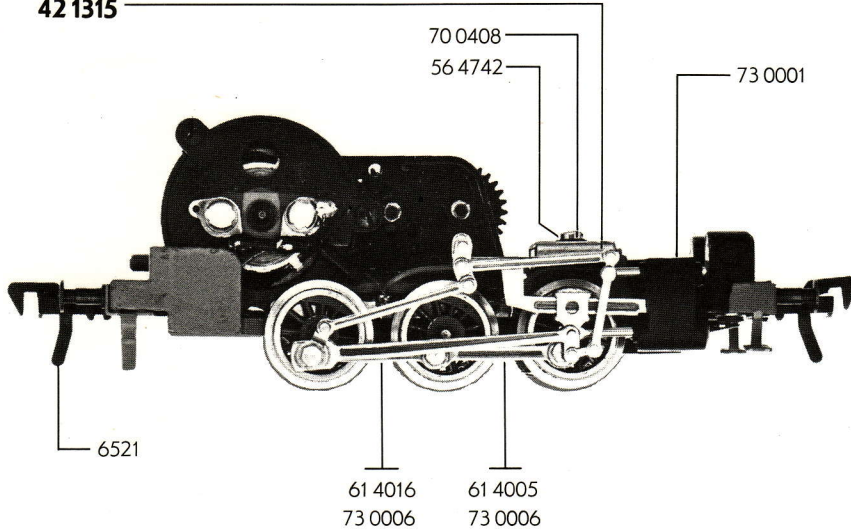

- 70 0405 Schraube
- 70 0408 Schraube
- 70 0609 Schraube
- 73 0001 Schraube
- 73 0006 Schraube
- 73 0013 Schraube
- 73 0015 Schraube
- 75 1315 Pufferbohle
- 75 4001 Puffer
- 75 4080 Pufferbohle

- 6521 Kupplung
- 6531 Glühlampe

40 1315

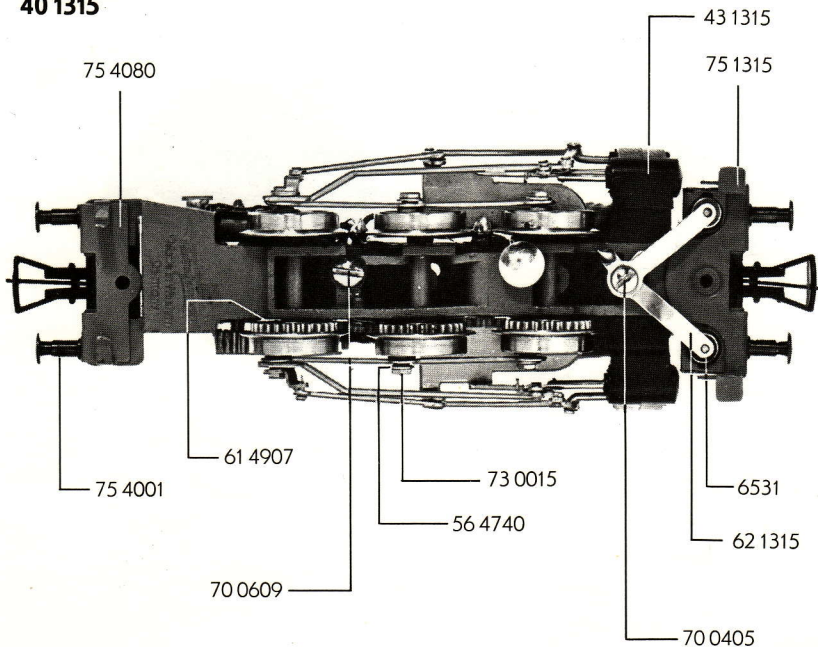

FLEISCHMANN 1315

1315 FLEISCHMANN

- 50 1315 Motor
- 51 4021 Lokrad
- 51 4023 Lokrad
- 51 4018 Lokrad
- 51 4020 Lokrad
- 52 4001 Achse

| | | Außen- ϕ | Zähnezahl | Zähnezahl |
|---------|----------------|---------------|-----------|-----------|
| 56 4102 | Zahnrad | 15 | 28 | 13 |
| 56 4103 | Zahnrad | 7 | 12 | |
| 56 4104 | Zahnrad | 11 | 20 | |
| 56 4107 | Zahnrad | 17 | 32 | 13 |
| 56 4601 | Ritzel | 7 | 12 | |
| 56 4701 | Sicherungsring | | | |
| 56 4702 | Sicherungsring | | | |

- 64 4101 Drossel
- 64 4201 Kondensator
- 64 4402 Kontaktpilzgarnitur

- 70 0413 Schraube

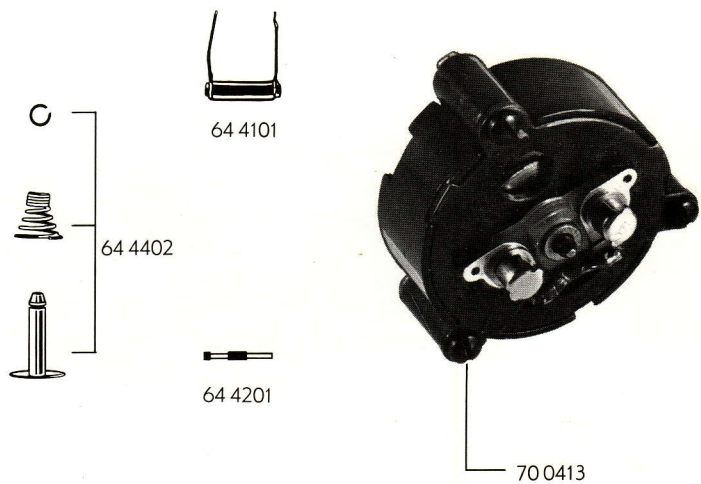
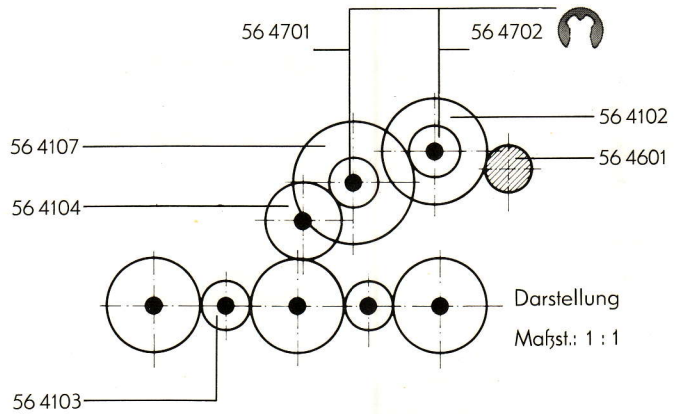
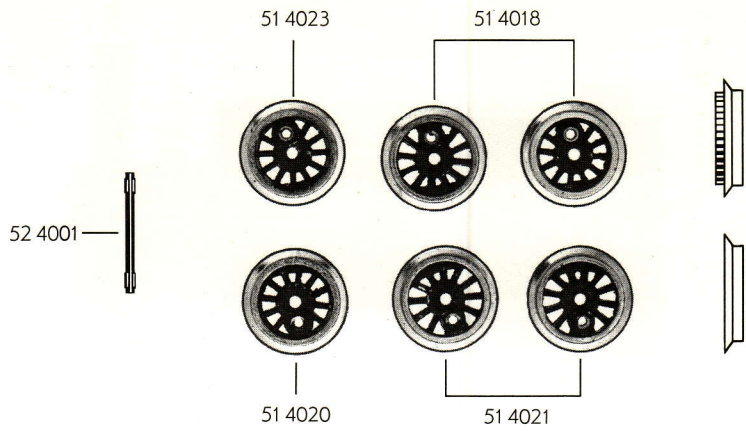

1315 FLEISCHMANN