

# FLEISCHMANN 4093

10 4093

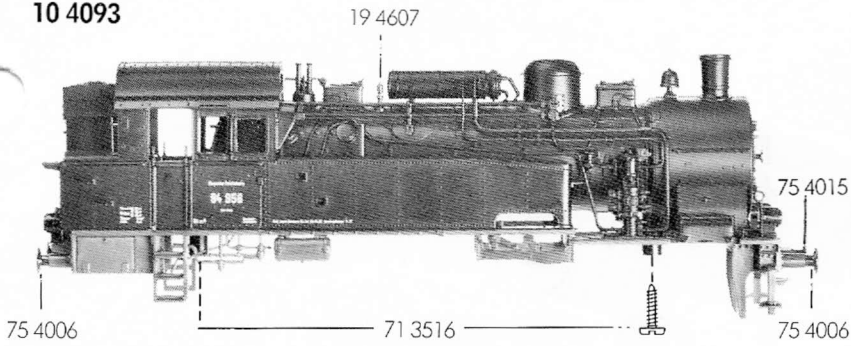

40 4093

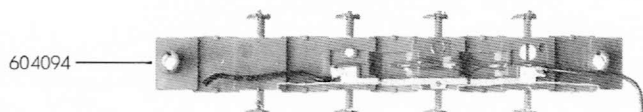
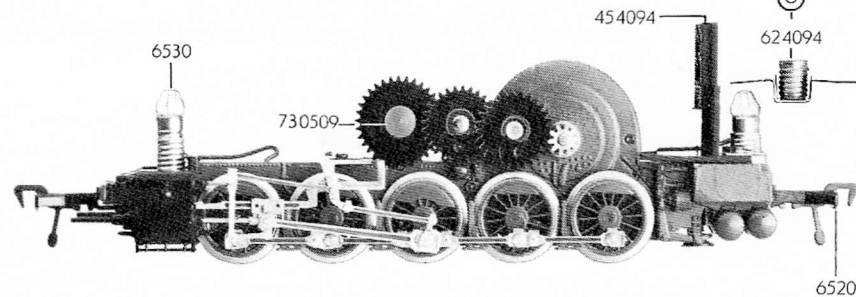
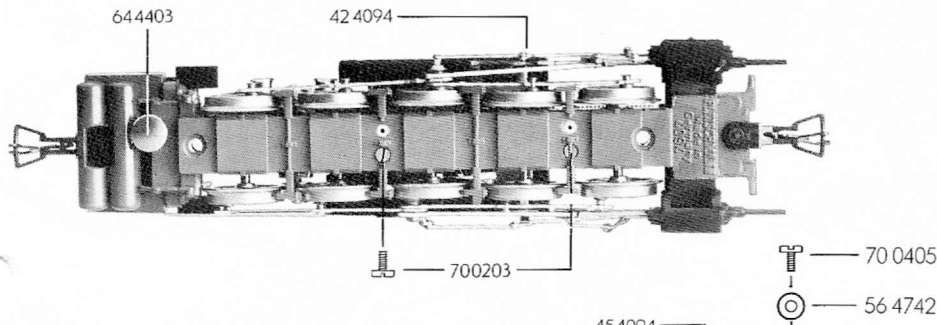
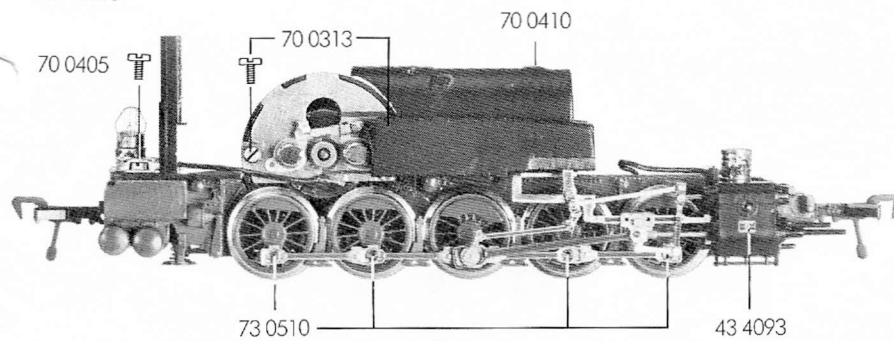

- 10 4093 Lokgehäuse kpl.
- 13 4095 Flutlichtleiter – Satz und Laternen
- 19 4607 Pfeife
- 40 4093 Fahrgestell mit Motor und Beschwerung
- 42 4094 Steuerung kpl. einschl. Verbundstangen und Isolierplatte – Satz
- 43 4093 Zylinderkasten
- 45 4094 Lichtabdeckung

- 60 4094 Stromabnehmereinsatz
- 61 4920 Kontaktfeder links
- 61 4921 Kontaktfeder rechts
- 62 4094 Lampenfassung mit Abdeckblech – Satz
- 64 4403 Kontaktpilzgarnitur

- 70 0203 Schraube für Stromabnehmereinsatz
- 70 0313 Schraube für Motorlagerschild
- 70 0405 Schraube f. Lichtabdeckung
- 70 0410 Schraube für Beschwerung
- 71 3516 Schraube für Gehäuse
- 73 0503 Splint f. Kupplung (ohne Bild)
- 73 0509 Bolzen f. Zahnrad 56 4115
- 73 0510 Bolzen f. Verbundstange
- 75 4006 Puffer, gewölbt
- 75 4015 Puffer, flach

- 6520 Kupplung
- 6530 Glühlampe

# FLEISCHMANN 4093

# 4093 FLEISCHMANN

- 50 4094 Motor
- 50 4706 Lagerschild kpl.  
Kollektor-Seite
- 51 4165 Lokrad  
(großes Gegengewicht)
- 51 4166 Lokrad isoliert  
(großes Gegengewicht)
- 51 4167 Lokrad  
(kleines Gegengewicht)
- 51 4168 Lokrad isoliert  
(kleines Gegengewicht)
- 52 4002 Achse für Zahnrad 56 4120
- 52 4005 Achse, gekerbt
- 52 4006 Achse

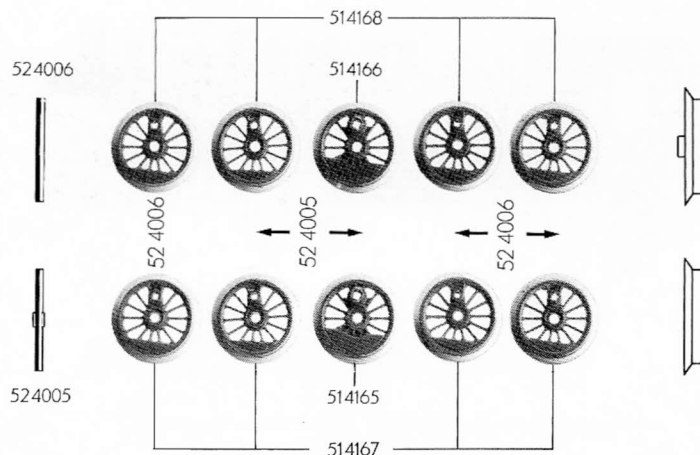

		Außen-Ø	Zähnezahl	Zähnezahl
56 4102	Zahnrad	15	28	13
56 4115	Zahnrad	17,5	33	14
56 4120	Zahnrad	10	18	
56 4602	Ritzel	6	10	
56 4701	Sicherungsring			
56 4742	Unterlegscheibe			

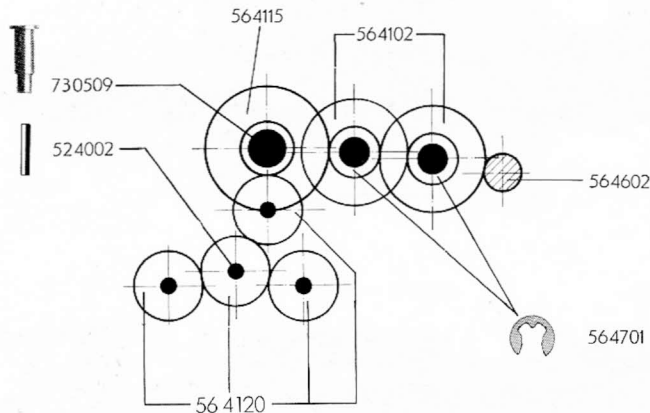

- 64 4101 Drossel
- 64 4201 Kondensator
- 64 4403 Kontaktpilzgarnitur
- 73 0509 Bolzen f. Zahnrad 56 4115

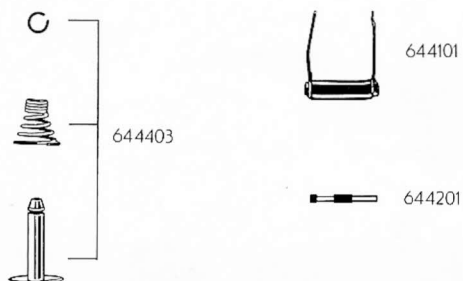
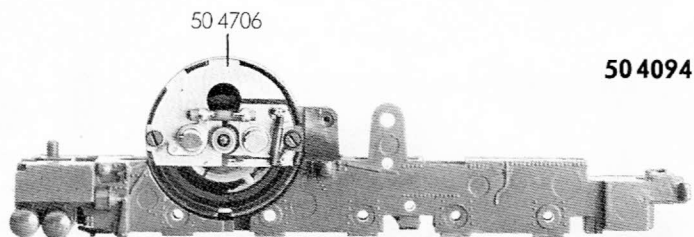

# 4093 FLEISCHMANN